

Pivot Shower Doors

USA/Canada: 1-800-4KOHLER
 México: 001-800-456-4537
 kohler.com

- WARNING: Risk of serious injury.** Damage prior to installation can result in glass shattering. Inspect the glass and all parts for damage before installation.
- WARNING: Risk of serious injury.** Improper installation can result in glass shattering. Follow all installation instructions.
- WARNING: Risk of serious injury.** Do not cut tempered glass. Tempered glass will shatter if cut.
- WARNING: Risk of serious injury.** Shower door and side panels can shatter. Regularly inspect the glass and all parts for damage, missing, or loose parts.
- WARNING: Risk of serious injury.** Always wear safety glasses while cutting and drilling.

NOTICE: Do not touch the edges of the tempered glass with tools or any other hard objects. Do not set the unframed tempered glass directly on the floor or any hard surface.
IMPORTANT! Leave this manual for the end user.
 Read these instructions before installing or using this product.
 Walls must be within 3/8" (10 mm) of plumb.
 Cover the drain with tape to avoid loss of small parts.
 Follow the silicone sealant manufacturer's instructions for application and curing time.

Required Tools

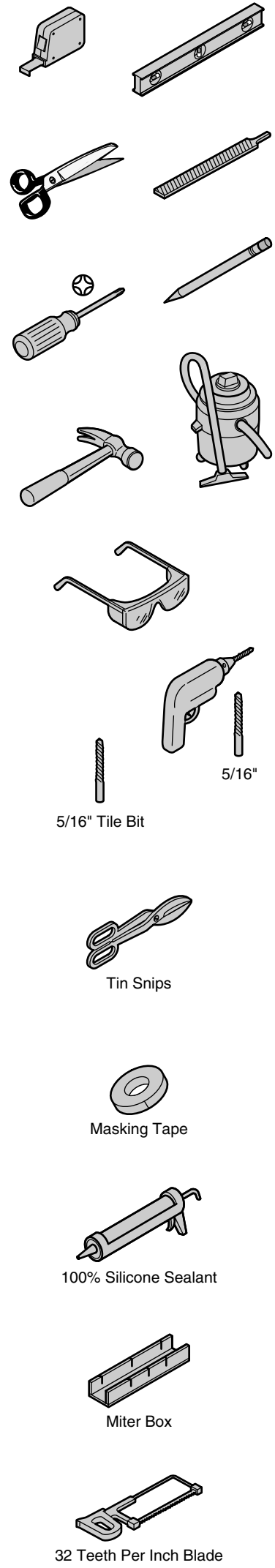

Parts Identification

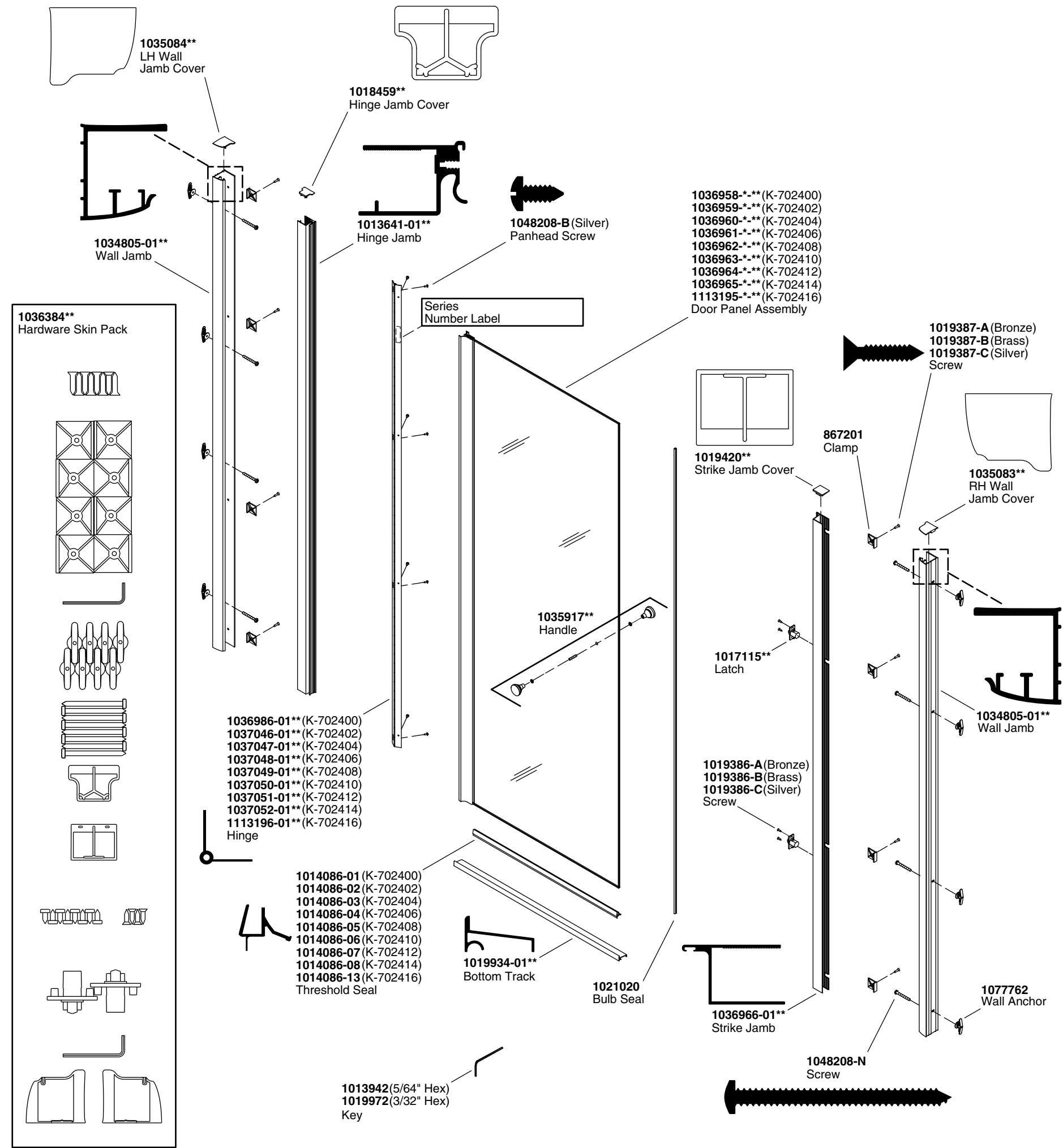

*Call Customer Care Center to order replacement parts.
 **Finish/color code must be specified when ordering.
 Retain this document for future servicing.
 Record model number from box for reference.

Model Number: _____

1 Determine either a right or left door pivot. The door handle installs on the same side as the showerhead.

2 Loosely attach four adjustment clamps to each wall jamb with flathead screws. Use the hex wrench provided. Do not tighten the screws at this time.

3 Center the wall jamba on the threshold and check the fit. If needed, snip and file the bottom edges of the wall jamba for a snug fit.

4 Using a level, plumb both wall jamba. Secure with masking tape. Mark the screw holes and the front edges of the wall jamba.

5 Remove the wall jamba. Drill 5/16" holes and insert anchors in both shower walls. For tile, use a 5/16" tile bit. Anchors will work in wall studs.

6 Realign and plumb both wall jamba. Secure with screws.

7 At the threshold, measure from the first stop on the inside of the strike wall jamb to the first stop on the inside of the hinge wall jamb (Dimension "A").

8 Cut the bottom track to dimension "A." Smooth the cut edge with a file. Verify bottom track fit between the wall jamba so the tall side of the bottom track is to the outside.

9 Apply silicone sealant along the groove on the underside of the bottom track.

10 Position the bottom track on the threshold and between the first steps of the wall jamba. Make sure the tall side of the bottom track faces out. Tape the bottom track in place.

11 Lay the hinge jamb on a flat, protected surface. Insert the unslotted wing of the hinge into the hinge jamb groove. Use four screws to secure the hinge to the hinge jamb.

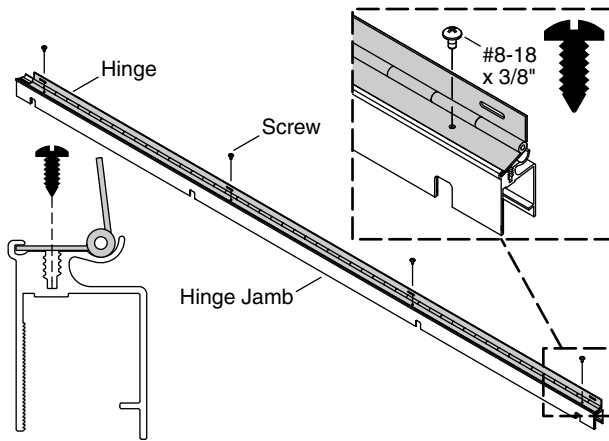

12 Align the hinge assembly even with the top of the channel. Secure the hinge to the door panel with the panhead screws. Install the hinge jamb cover to the hinge jamb.

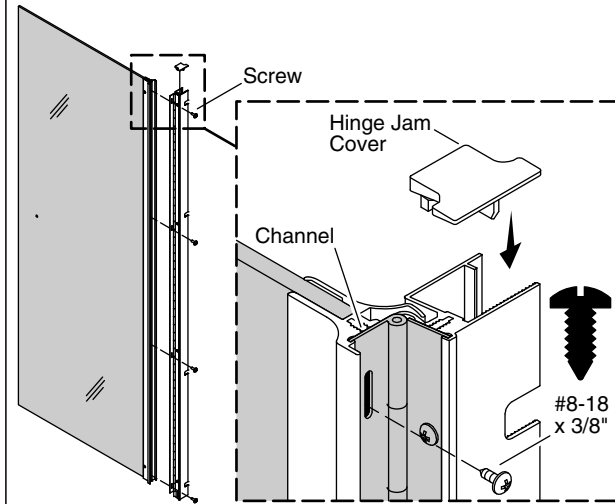

13 Lay the door panel on a flat, protected surface. Starting at the hinge end of the glass, press the threshold seal onto the bottom of the door panel.

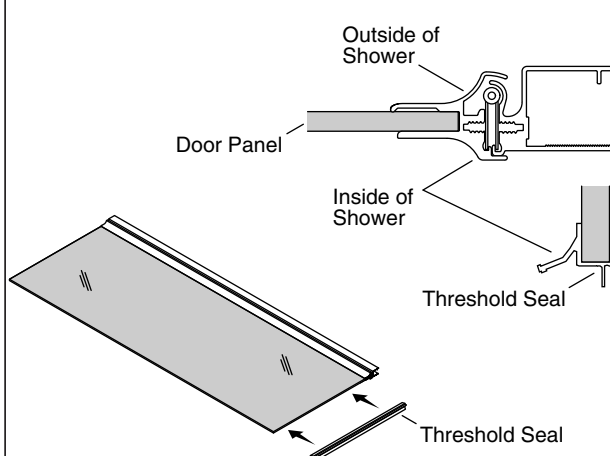

14 Position a latch in the strike jamb, and secure it in place with the two screws. Repeat for the second latch.

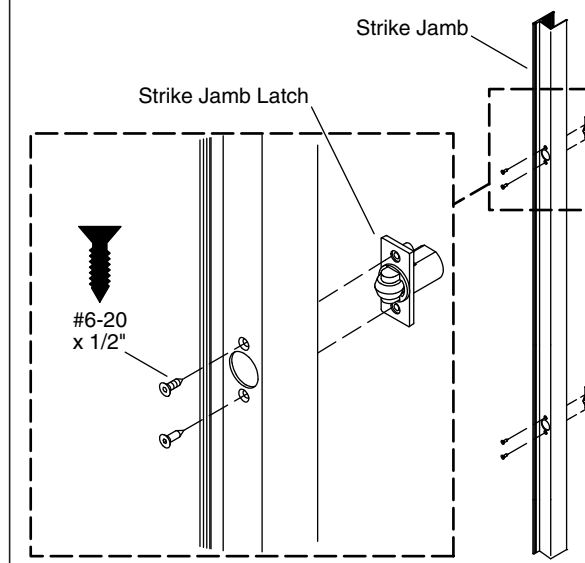

15 Fit the strike jamb into the wall jamb so the strike jamb slots fit over the adjustment clamp screws. Tighten the adjustment clamp screws. Install the strike jamb cover to the strike jamb.

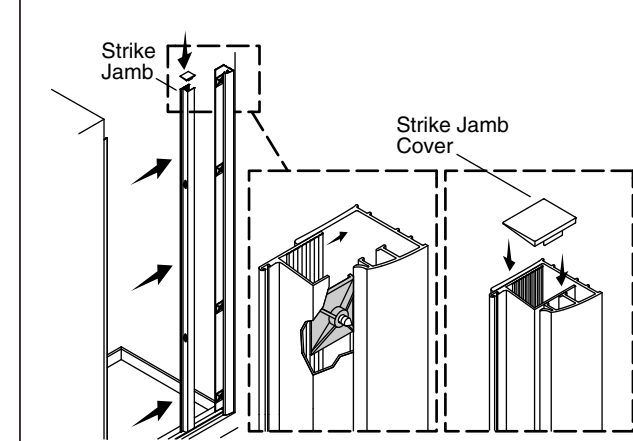

16 Make sure the strike seal is fully installed into the strike jamb channel until it contacts the bottom track. Cut off any excess seal material at the top.

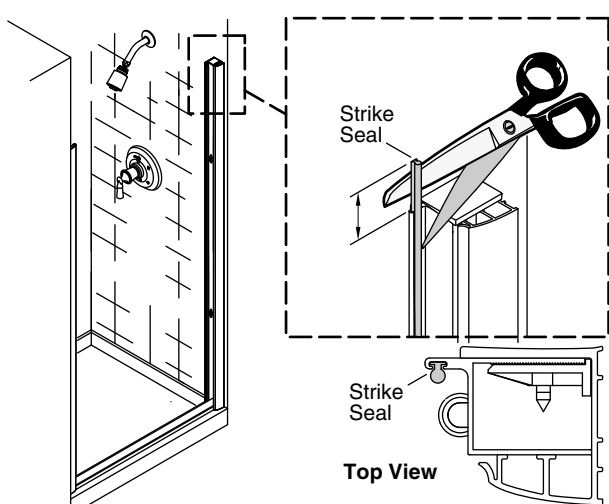

17 Lift the door panel into position, and fit the hinge jamb into the remaining wall jamb. Tighten the adjustment clamp screws to secure the door panel in place.

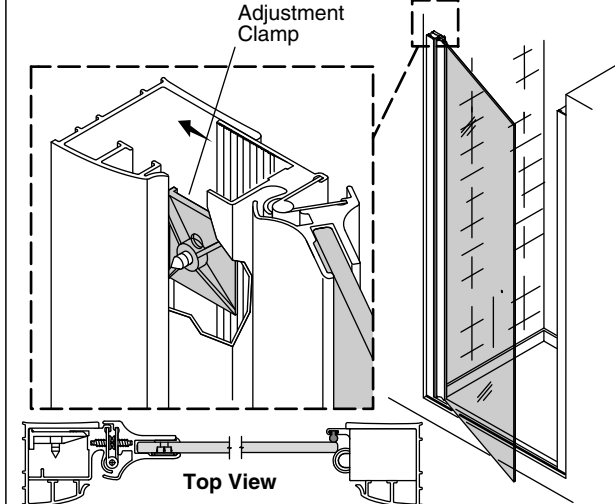

18 The gap between the edge of the glass and the strike jamb should be 3/16" (5 mm). If needed, loosen the adjustment clamp screws, adjust the the door, and retighten the screws.

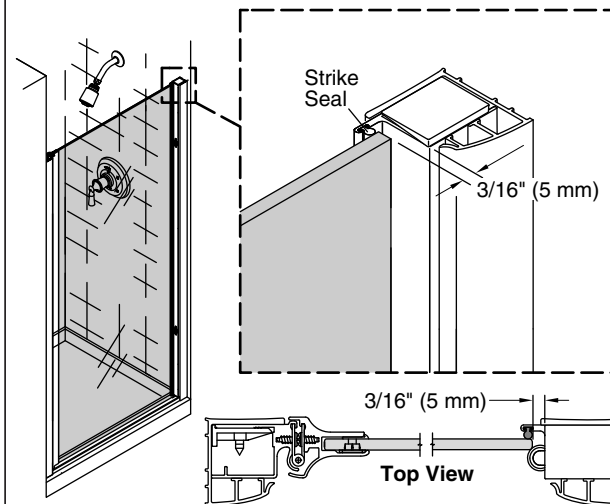

19 Install the wall jamb covers to the top of the wall jambs so the flat edges are toward the wall.

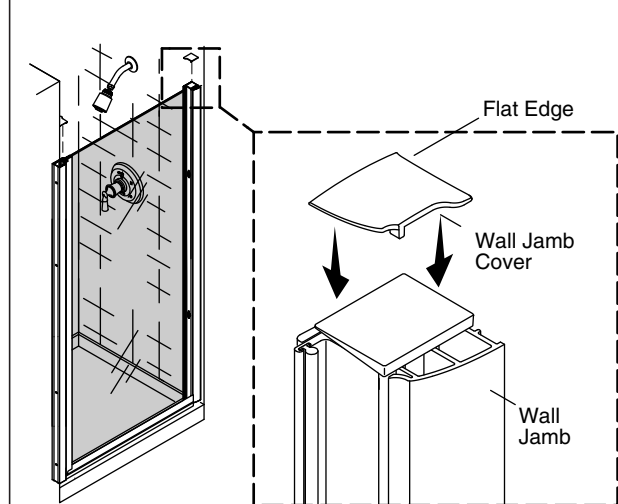

20 Assemble and install the door handles as shown, so the logo is to the outside. Hand tighten the handles so the logo is properly oriented.

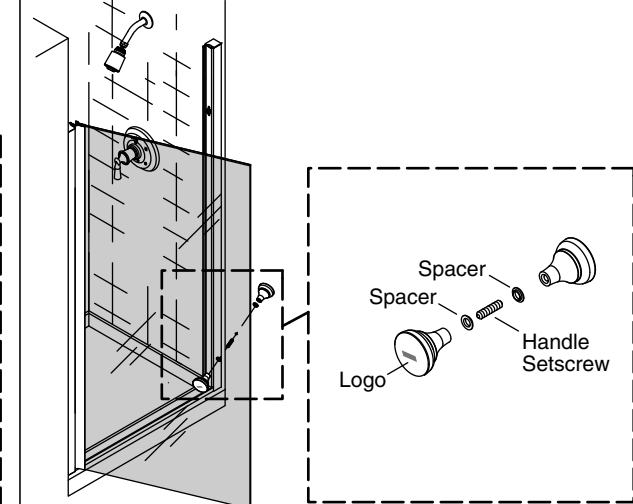

21 On the inside of the shower, apply silicone sealant where the wall jambs meet the walls and where the bottom track contacts the threshold.

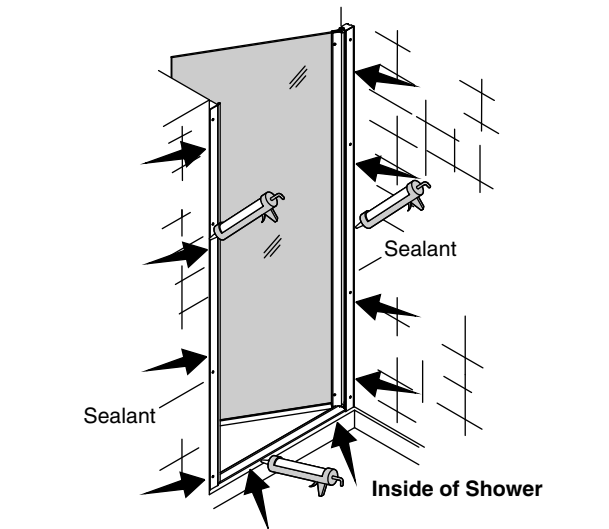

22 On the outside of the shower, apply silicone sealant where the wall jambs meet the walls and where the bottom track meets the threshold.

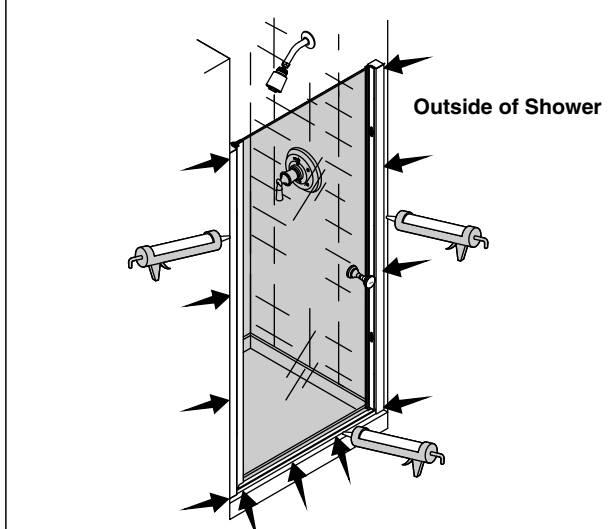

23 On the outside of the shower, apply silicone sealant to the seams between the bottom track and the hinge jamb, and the strike jamb and the bottom track.

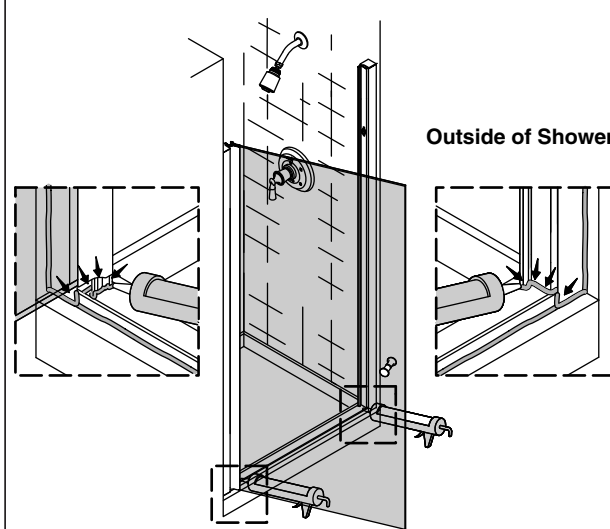

Troubleshooting

Symptom: Installation	Recommended Action
1. The door does not close properly.	A. Make sure the door seal has been trimmed so a small gap exists on the handle side of the seal. See step 13. B. Check the hinge installation to verify that the hinge is properly installed into the hinge jamb groove. See step 11.
Symptom: Door Functionality	Recommended Action
1. Opening or closing the door panel is difficult.	A. Adjust the adjustment clamps to increase the gap between the door panel and the strike jamb. See step 18.
2. The door contacts the bottom track.	A. Adjust the adjustment clamps so the door panel opens evenly and does not contact the bottom track. See step 15.
Symptom: Water Leaks	Recommended Action
1. Water leaks under the door panel.	A. Verify the seal is in place. See step 13.
2. Water leaks past the strike jamb.	A. Adjust the door to decrease the gap between the door panel and the strike jamb. See step 18. B. Adjust the strike jamb so the door panel makes contact with the strike jamb. See step 15.
3. Water leaks under the bottom track.	A. From the outside of the shower, apply silicone sealant where the bottom track meets the threshold. See step 21.
4. Water leaks between the wall jamb and the wall.	A. From the outside of the shower, apply silicone sealant where the wall jamb meets the wall. See step 22.

Warranty

ONE-YEAR LIMITED WARRANTY
 KOHLER plumbing products are warranted to be free of defects in material and workmanship for one year from date of installation.
 Kohler Co. will, at its election, repair, replace or make appropriate adjustment where Kohler Co. inspection discloses any such defects occurring in normal usage within one (1) year after installation. Kohler Co. is not responsible for removal or installation costs. **Use of in-tank toilet cleaners will void the warranty.**
 To obtain warranty service contact Kohler Co. either through your Dealer, Plumbing Contractor, Home Center or E-tailer, or by writing Kohler Co., Attn.: Customer Care Center, 444 Highland Drive, Kohler, WI 53044, USA, or by calling 1-800-4-KOHLER (1-800-456-4537) from within the USA and Canada, and 001-800-456-4537 from within Mexico, or visit www.kohler.com within the USA, www.ca.kohler.com from within Canada, or www.mx.kohler.com in Mexico.
IMPLIED WARRANTIES INCLUDING THAT OF MERCHANTABILITY AND FITNESS FOR A PARTICULAR PURPOSE ARE EXPRESSLY LIMITED IN DURATION TO THE DURATION OF THIS WARRANTY. KOHLER CO. AND/OR SELLER DISCLAIM ANY LIABILITY FOR SPECIAL, INCIDENTAL OR CONSEQUENTIAL DAMAGES. Some states/provinces do not allow limitations on how long an implied warranty lasts, or the exclusion or limitation of special, incidental or consequential damages, so these limitations and exclusions may not apply to you. This warranty gives you specific legal rights. You may also have other rights which vary from state/province to state/province.
This is Kohler Co.'s exclusive written warranty.



Portes de douche néo-angulaires
Puertas de ducha neo-angular

USA/Canada: 1-800-4KOHLER
México: 001-800-456-4537
kohler.com

AVERTISSEMENT: Risque de blessures graves. Des dommages avant l'installation peuvent entraîner des éclatements de verre. Inspecter le verre et toutes les pièces pour y rechercher des dommages avant l'installation.

AVERTISSEMENT: Risque de blessures graves. Une installation incorrecte peut entraîner des éclatements de verre. Suivre toutes les instructions d'installation.

AVERTISSEMENT: Risque de blessures graves. Ne pas couper le verre trempé. Le verre trempé éclate lorsqu'il est coupé.

AVERTISSEMENT: Risque de blessures graves. La porte de la douche et les panneaux latéraux peuvent éclater. Inspecter régulièrement le verre et toutes les pièces pour y rechercher des dommages, ou des pièces manquantes ou desserrées.

AVERTISSEMENT: Risque de blessures graves. Toujours porter des lunettes de sécurité pendant la découpe et le perçage.

AVIS: Ne pas toucher les bords du verre trempé avec des outils ou d'autres objets durs. Ne pas poser le verre trempé non encadré directement sur le plancher ou sur une surface dure.

IMPORTANT! Laisser ce manuel pour l'utilisateur final. Lire ces instructions avant d'installer ou d'utiliser ce produit.

Les murs doivent être compris dans un espace de 3/8" (10 mm) de l'aplomb. Couvrir l'écoulement de ruban adhésif pour éviter de perdre les petites pièces.

Suivre les instructions du fabricant du mastic à la silicone en ce qui concerne l'application et le temps de prise.

ADVERTENCIA: Riesgo de lesiones graves. Daños previos a la instalación podrían ocasionar que el vidrio se rompa. Antes de hacer la instalación revise el vidrio y todas las piezas, para ver si presentan daños.

ADVERTENCIA: Riesgo de lesiones graves. Si la instalación se hace de manera incorrecta, el vidrio podría romperse. Siga todas las instrucciones de instalación.

ADVERTENCIA: Riesgo de lesiones graves. No corte vidrio templado. El vidrio templado se rompe si se corta.

ADVERTENCIA: Riesgo de lesiones graves. La puerta y los paneles laterales de la ducha pueden romperse. Revise con regularidad el vidrio y todas las piezas para ver si presentan daños, si algo falta o si hay piezas sueltas.

ADVERTENCIA: Riesgo de lesiones graves. Siempre utilice anteojos de seguridad al cortar o taladrar.

AVISO: No toque los filos del vidrio templado con herramientas ni con ningún otro objeto duro. No ponga el vidrio templado sin marco directamente en el piso o en ninguna otra superficie dura.

¡IMPORTANTE! Deje este manual para el usuario final.

Lea estas instrucciones antes de utilizar o instalar este producto. Las paredes deben estar a plomo dentro de 3/8" (10 mm).

Cubra el desagüe con cinta adhesiva para evitar perder piezas pequeñas. Siga las instrucciones de aplicación y tiempo de secado del fabricante del sellador de silicona.

**Outils requis
Herramientas requeridas**

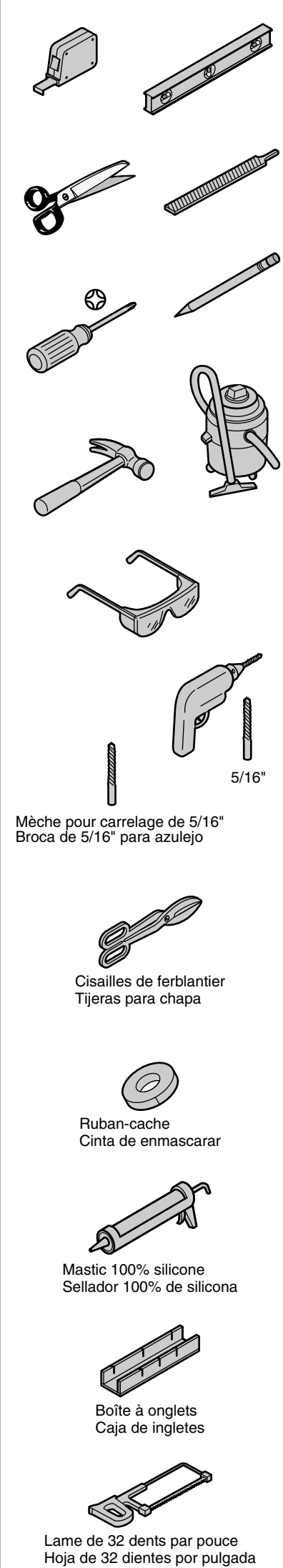

**Identification des pièces
Identificación de las piezas**

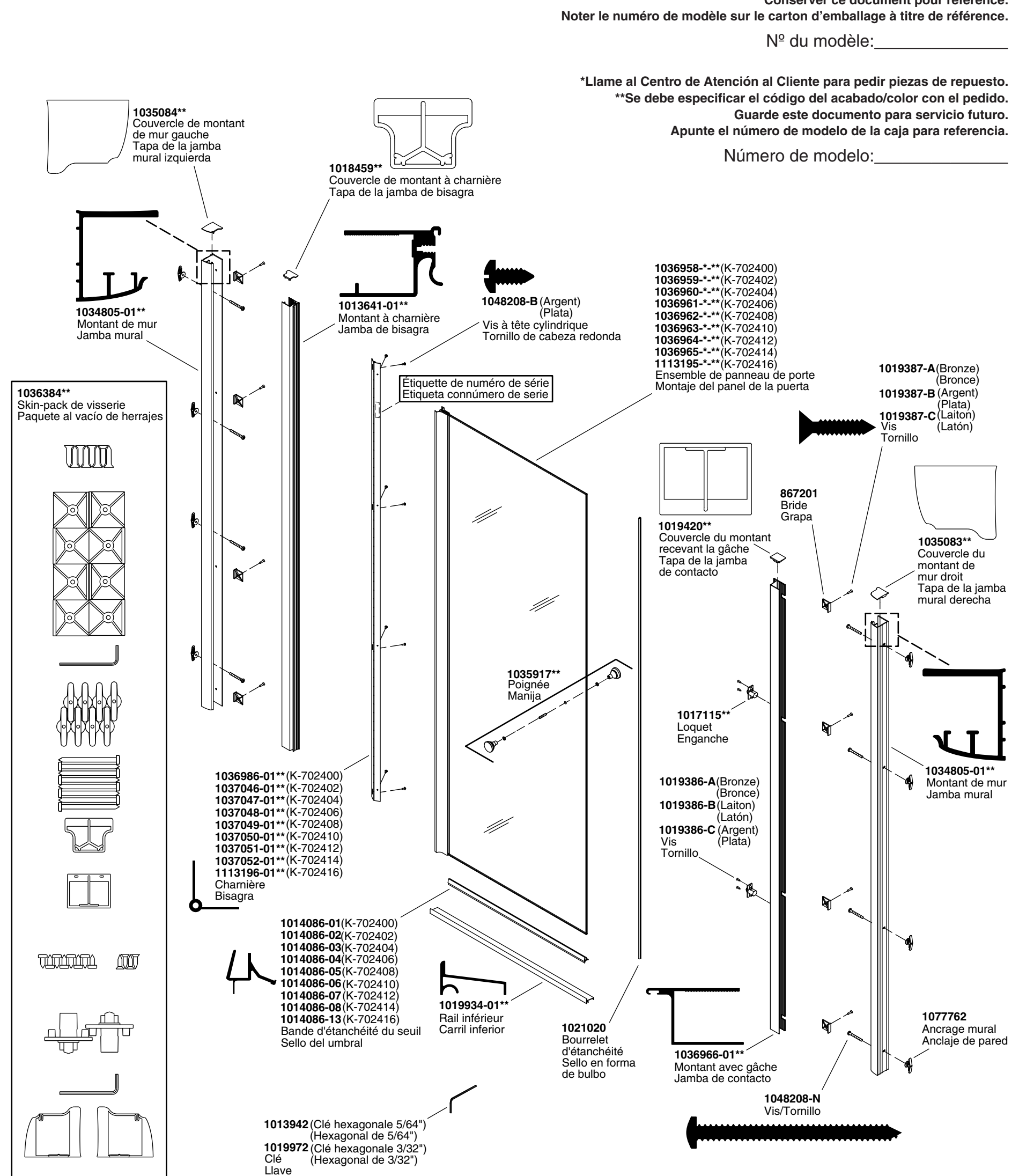

*Appeler le service d'assistance à la clientèle pour commander des pièces de rechange.

**Indiquer le code de finition/couleur au moment de la commande.

Conservier ce document pour référence.

Noter le numéro de modèle sur le carton d'emballage à titre de référence.

N° du modèle: _____

*Llame al Centro de Atención al Cliente para pedir piezas de repuesto.

**Se debe especificar el código del acabado/color con el pedido.

Guarde este documento para servicio futuro.

Apunte el número de modelo de la caja para referencia.

Número de modelo: _____

1 Établir un pivot de porte droit ou gauche. La poignée de porte est installée sur le même côté que la pomme de douche.

Determine si la puerta pivotará hacia la derecha o hacia la izquierda. La manija de la puerta se instala en el mismo lado de la cabeza de ducha.

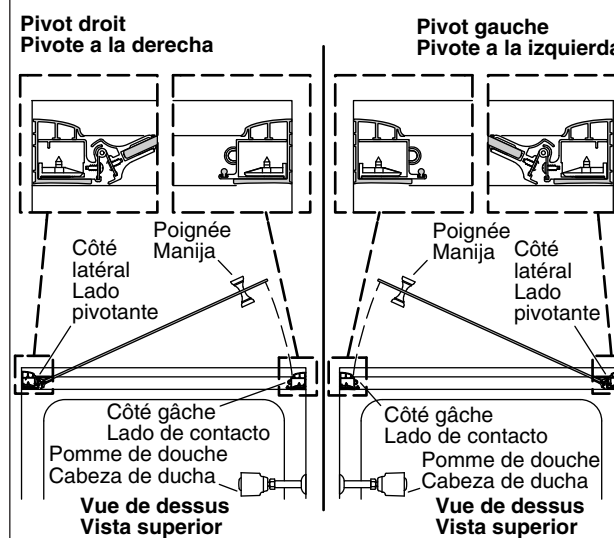

2 Attacher sans serrer les quatre brides de réglage sur chaque montant de mur avec des vis à tête plate. Utiliser la clé hexagonale fournie. Ne pas serrer les vis pour l'instant.

Sin apretar, fije cuatro grapas de ajuste a cada jamba mural con los tornillos de cabeza plana. Utilice la llave hexagonal provista. Aún no apriete los tornillos.

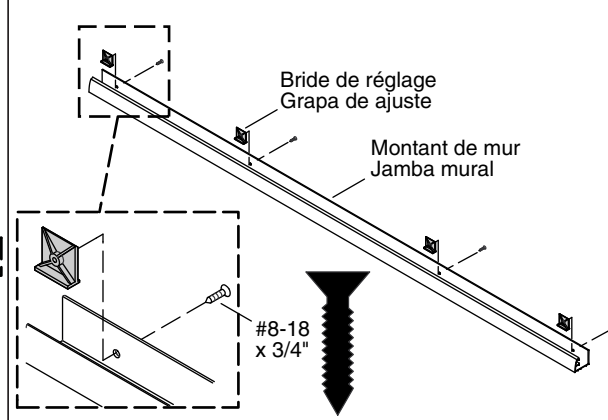

3 Centrer les montants de mur sur le seuil et vérifier l'ajustement. Si nécessaire, couper et limer les bords inférieurs des montants de mur pour obtenir un bon ajustement.

Centre las jambas murales en el umbral y revise que quede bien. Si es necesario, recorte y lime los filos inferiores de las jambas murales para un buen ajuste.

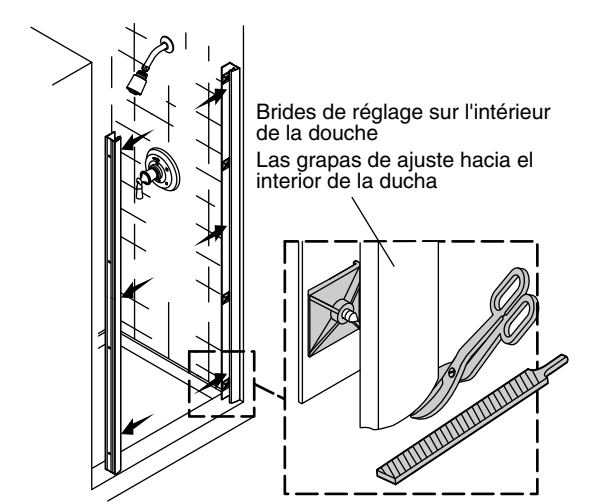

4 Utiliser un niveau pour mettre les deux montants de mur d'aplomb. Sécuriser avec du ruban-cache. Marquer les trous de vis et les bords avant des montants de mur.

Con un nivel, aplome ambas jambas murales. Fije con cinta de enmascarar. Marque los orificios para tornillo y los filos frontales de las jambas murales.

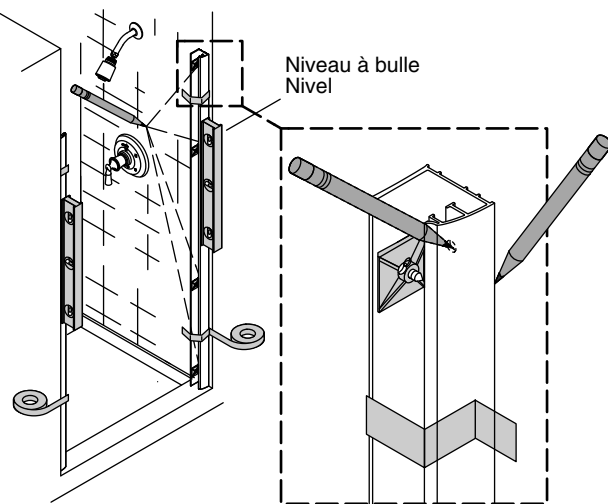

5 Retirer les montants de murs. Percer des trous de 5/16" et insérer les chevilles d'ancrage dans les deux murs de douche. Pour le carrelage, utiliser une mèche à carrelage de 5/16". Les dispositifs d'ancrage peuvent être utilisés dans les poteaux muraux.

Retire las jambas murales. Taladre orificios de 5/16" e inserte anclajes en ambas paredes de la ducha. En azulejo utilice una broca para mampostería de 5/16". Los anclajes funcionarán en los postes de madera de la pared

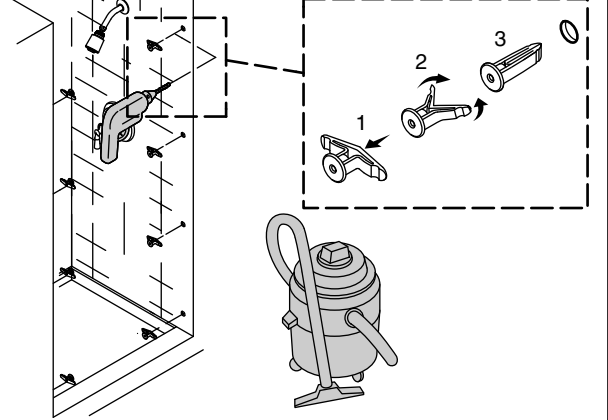

6 Réaligner les deux montants de mur et les mettre d'aplomb. Sécuriser avec des vis.

Vuelva a alinear y aplomar ambas jambas murales. Fije con los tornillos.

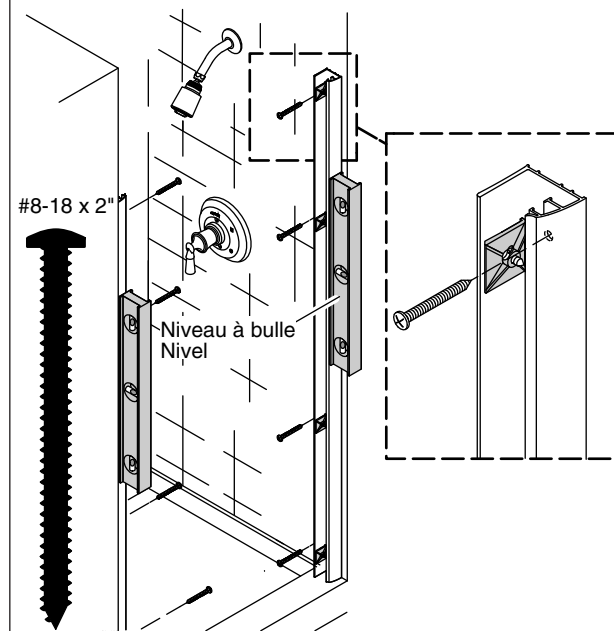

7 Sur le seuil, mesurer entre la première butée sur l'intérieur du montant du mur recevant la gâche et la première butée sur l'intérieur du montant de mur à charnière (dimension "A").

En el umbral, mida desde el primer tope en el interior de la jamba mural de contacto al primer tope en el interior de la jamba mural de bisagra (Dimensión "A").

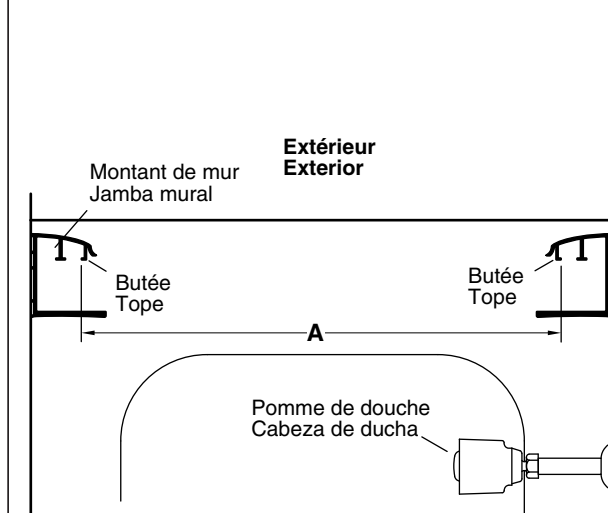

8 Couper le rail inférieur à la dimension "A". Limer le bord coupé avec une lime. Vérifier que le rail inférieur s'adapte entre les montants de mur de manière à ce que le côté long du rail inférieur se trouve sur l'extérieur.

Corte el carril inferior a la dimensión "A". Alise el filo cortado con una lima. Verifique que el carril inferior entre entre las jambas murales de manera que el lado alto del carril inferior quede hacia el exterior.

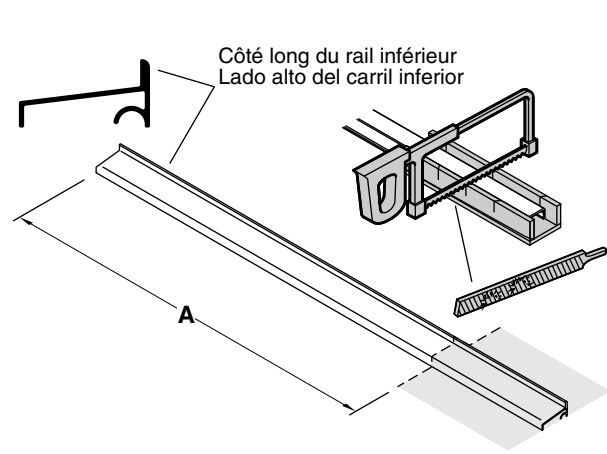

9 Appliquer du mastic à la silicone le long de la rainure située sur le dessous du rail inférieur.

Aplique sellador de silicona a lo largo de la ranura en el lado inferior del carril inferior.

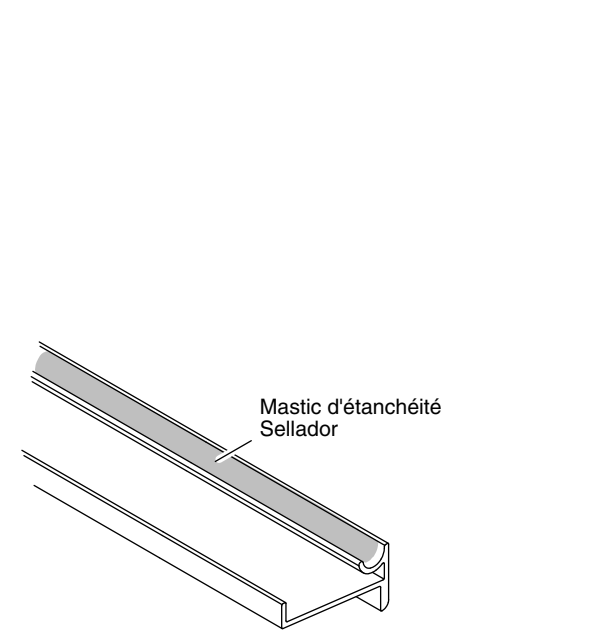

10 Positionner le rail inférieur sur le seuil et entre les premières marches des montants de mur. S'assurer que le côté long du rail inférieur soit tourné vers l'extérieur. Mettre le rail inférieur en place avec du ruban.

Coloque el carril inferior en el umbral y entre los primeros pasos de las jambas murales. Verifique que el lado alto del carril inferior mire hacia fuera. Con cinta adhesiva pegue el carril inferior en su lugar.

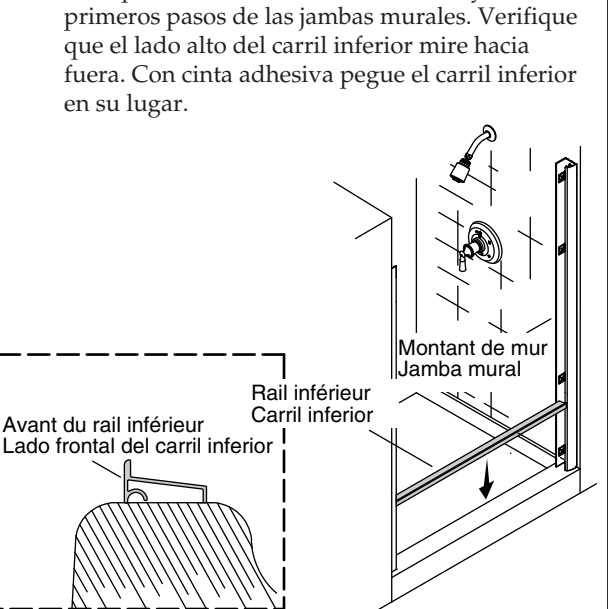

11 Poser el montante a charnière sur une surface plate et protégée. Insérer l'aile sans fentes de la charnière dans la rainure du montante à charnière. Utiliser quatre vis pour sécuriser la charnière sur le montante à charnière.

Coloque la jamba de bisagra en una superficie plana y con protección. Inserte el ala sin ranura de la bisagra en la ranura de la jamba de bisagra. Utilice cuatro tornillos para fijar la bisagra de la jamba de bisagra.

12 Aligner l'ensemble à charnière à égalité avec le dessus du canal. Fixer la charnière au panneau de la porte en utilisant les vis à tête cylindrique. Installer le couvercle du montante à charnière sur le montante à charnière.

Alinee el montaje de bisagra parejo con la parte superior del canal. Fije la bisagra al panel de la puerta con tornillos de cabeza redonda. Instale la tapa de la jamba de bisagra en la jamba de bisagra.

13 Poser le panneau de porte sur une surface plate et protégée. En commençant par le côté avec charnière de verre, appuyer sur le joint de seuil pour l'enfoncer dans le bas du panneau de porte. Coloque el panel de puerta en una superficie plana y con protección. Comenzando en el lado del vidrio que tiene la bisagra, presione el sello del umbral en la parte inferior del panel de la puerta.

14 Positionner un loquet dans le montante à charnière et le fixer en place avec les deux vis. Répéter la procédure pour le deuxième loquet. Coloque un cierre en la jamba de contacto, y fije en su lugar con dos tornillos. Repita este procedimiento con el segundo cierre.

15 Adapter le montante recevant la gâche dans le montant de mur de manière à ce que les fentes du montant recevant la gâche s'adaptent par-dessus les vis de la bride de réglage. Serrer les vis de la bride de réglage. Installer le couvercle du montant recevant la gâche sur le montant recevant la gâche.

Encaje la jamba de contacto en la jamba mural de manera que las ranuras de la jamba de contacto encajen sobre los tornillos de la grapa de ajuste. Apriete los tornillos de la grapa de ajuste. Instale la tapa de la jamba de contacto en la jamba de contacto.

16 S'assurer que le joint de la gâche est entièrement installé dans le canal du montant recevant la gâche, jusqu'à ce qu'il entre en contact avec le rail inférieur. Couper tout matériau excessif du joint, sur le haut.

Asegúrese de que el sello de contacto esté completamente instalado en el canal de la jamba de contacto hasta que haga contacto con el carril inferior. Recorte el exceso de sello en la parte superior.

17 Lever le panneau de porte pour le positionner, et adapter le montante à charnière dans le montant de mur restant. Serrer les vis de la bride de réglage pour sécuriser le panneau de porte en place.

Levante el panel de puerta a su posición, y levante la jamba de bisagra en la otra jamba mural. Apriete los tornillos de la grapa de ajuste para fijar el panel de puerta en su lugar.

18 L'écart entre le bord de verre et le montante recevant la gâche doit être égal à 3/16" (5 mm). Si nécessaire, desserrer les vis de la bride de réglage, ajuster la porte, et resserrer les vis. La separación entre el filo del vidrio y la jamba de contacto debe ser 3/16" (5 mm). Si es necesario, afloje los tornillos de la grapa de ajuste, ajuste la puerta y vuelva a apretar los tornillos.

19 Installer les couvercles de montants de mur sur le dessus des montants de mur de manière à ce que les bords plats soient tournés vers le mur. Installe las tapas de las jambas murales en la parte superior de las jambas murales de manera que los filos planos queden hacia la pared.

20 Assembler et installer les poignées de porte tel qu'illustré, de manière à ce que le logo se trouve sur l'extérieur. Serrer les poignées à la main, de manière à ce que le logo soit orienté de manière adéquate.

Ensamble e instale las manijas de la puerta como se muestra, de manera que el logo quede hacia el exterior. Apriete a mano las manijas de manera que el logo quede con la orientación correcta.

21 Sur l'intérieur de la douche, appliquer du mastic à la silicone, à l'emplacement où les montants de mur rencontrent les murs et où le rail inférieur contacte le seuil.

En el interior de la ducha, aplique sellador de silicona donde las jambas murales hacen contacto con las paredes y donde el carril inferior hace contacto con el umbral.

22 Sur l'extérieur de la douche, appliquer du mastic à la silicone, à l'emplacement où les montants de mur rencontrent les murs et où le rail inférieur contacte le seuil.

En el exterior de la ducha, aplique sellador de silicona donde las jambas murales hacen contacto con las paredes y donde el carril inferior hace contacto con el umbral.

23 Sur l'extérieur de la douche, appliquer du mastic à la silicone sur les joints entre le rail inférieur et le montante à charnière, ainsi que sur le montante à charnière et le rail inférieur.

En el exterior de la ducha, aplique sellador de silicona en las juntas entre el carril inferior y la jamba de bisagra, y entre la jamba de contacto y el carril inferior.

Dépannage	
Symptôme: Installation	Action recommandée
1. La porte ne se ferme pas correctement.	A. S'assurer que le joint de la porte a été taillé de manière à ce qu'un petit écart soit présent sur le côté poignée du joint. Voir l'étape 13. B. Inspecter l'installation de la charnière pour vérifier que celle-ci est bien installée dans la rainure du montante à charnière. Voir l'étape 11.
Symptôme: Fonctionnalité de la porte	Action recommandée
1. Il est difficile d'ouvrir ou de fermer le panneau de la porte.	A. Ajuster les brides de réglage pour augmenter l'écart entre le panneau de la porte et le montante recevant la gâche. Voir l'étape 18.
2. La porte entre en contact avec le rail inférieur.	A. Ajuster les brides de réglage de manière à ce que le panneau de porte s'ouvre de manière égale et qu'il ne contacte pas le rail inférieur. Voir l'étape 15.
Symptôme: Il y a des fuites d'eau	Action recommandée
1. Il y a des fuites d'eau sous le panneau de la porte.	A. Vérifier que le joint est en place. Voir l'étape 13.
2. Il y a des fuites d'eau derrière le montante recevant la gâche.	A. Ajuster la porte pour réduire l'écart entre le panneau de la porte et le montante recevant la gâche. Voir l'étape 18. B. Ajuster le montante recevant la gâche de manière à ce que le panneau de la porte entre en contact avec le montante recevant la gâche. Voir l'étape 15.
3. De l'eau fuit sous le rail inférieur.	A. À partir de l'extérieur de la douche, appliquer du mastic à la silicone à l'emplacement où le rail inférieur entre en contact avec le seuil. Voir l'étape 21.
4. De l'eau fuit entre le montante du mur et le mur.	A. À partir de l'extérieur de la douche, appliquer du mastic à la silicone à l'emplacement où le montante de mur entre en contact avec le mur. Voir l'étape 22.

Guía para resolver problemas	
Síntoma: Instalación	Acción recomendada
1. La puerta no cierra correctamente.	A. Asegúrese de que el sello de la puerta haya sido recortado de manera que exista una separación pequeña en el lado del sello que lleva la manija. Vea el paso 13. B. Verifique la instalación de la bisagra asegurándose de que la bisagra quede bien instalada en la maura de la jamba de bisagra. Vea el paso 11.
Síntoma: Funcionalidad de la puerta	Acción recomendada
1. Es difícil abrir y cerrar el panel de la puerta.	A. Ajuste las grapas de ajuste para aumentar la separación entre el panel de la puerta y la jamba de contacto. Vea el paso 18.
2. La puerta hace contacto con el carril inferior.	A. Ajuste las grapas de ajuste de manera que el panel de puerta se abra uniformemente y no haga contacto con el carril inferior. Vea el paso 15.
Síntoma: Fugas de agua	Acción recomendada
1. Se fuga agua debajo del panel de la puerta.	A. Verifique que el sello esté en su lugar. Vea el paso 13.
2. Se fuga agua más allá de la jamba de contacto.	A. Ajuste la puerta para disminuir la separación entre el panel de la puerta y la jamba de contacto. Vea el paso 18. B. Ajuste la jamba de contacto de manera que el panel de la puerta haga contacto con la jamba de contacto. Vea el paso 15.
3. Se fuga agua debajo del carril inferior.	A. Desde el exterior de la ducha, aplique sellador de silicona donde el carril inferior hace contacto con el umbral. Vea el paso 21.
4. Se fuga agua entre la jamba mural y la pared.	A. Desde el exterior de la ducha, aplique sellador de silicona donde la jamba mural hace contacto con la pared. Vea el paso 22.

Garantie
GARANTIE LIMITÉE D'UN AN
 Les produits de plomberie KOHLER sont garantis contre tout vice de matériau et de fabrication pendant un an à partir de la date de l'installation.

Si un vice est découvert au cours d'une utilisation normale, Kohler Co. choisira, à sa discrétion, la réparation, le remplacement ou la rectification appropriée après inspection desdits vices par Kohler Co. pendant un (1) an à partir de la date d'installation. Kohler Co. n'est pas responsable des frais d'enlèvement ou d'installation. **L'utilisation de nettoyeurs de toilettes à l'intérieur du réservoir annule la garantie.**

Pour obtenir le service de garantie, contacter Kohler Co., par l'intermédiaire du vendeur, plombier, centre de rénovation ou revendeur par internet, ou bien par écrit à l'adresse suivante Kohler Co., Attn.: Customer Care Center, 444 Highland Drive, Kohler, WI 53044, USA, ou appeler le 1-800-4-KOHLER (1-800-456-4537) à partir des É.-U. et du Canada, et le 001-800-456-4537 à partir du Mexique, ou consulter le site www.kohler.com aux É.-U., www.ca.kohler.com à partir du Canada, ou www.mx.kohler.com au Mexique.

LES GARANTIES TACITES, Y COMPRIS LA GARANTIE DE VALEUR MARCHANDE ET D'ADAPTATION À UN USAGE PARTICULIER SONT EXPRÈSSEMENT LIMITÉES EN DURÉE À LA DURÉE DE LA PRÉSENTE GARANTIE. KOHLER CO. ET/OU LE VENDEUR DÉCLINENT TOUTE RESPONSABILITÉ CONTRE LES DOMMAGES PARTICULIERS, ACCESSOIRES OU INDIRECTS. Certains états et provinces ne permettent pas de limiter sur la durée de la garantie tacite, ni l'exclusion ou la limite des dommages particuliers, accessoires ou indirects, et, par conséquent, lesdites limites et exclusions peuvent ne pas s'appliquer à votre cas. Cette garantie vous donne des droits juridiques particuliers. Vous pouvez également avoir d'autres droits qui varient d'un état ou d'une province à l'autre.

Ceci constitue la garantie écrite exclusive de Kohler Co.

Garantía
GARANTÍA LIMITADA DE UN AÑO
 Se garantiza que los productos de plomería KOHLER están libres de defectos de material y mano de obra durante un año a partir de la fecha de instalación.

Kohler Co., a su criterio, reparará, reemplazará o realizará los ajustes pertinentes en los casos en que la inspección realizada por Kohler Co. determine que dichos defectos ocurrieron durante el uso normal en el transcurso de un (1) año a partir de la fecha de la instalación. Kohler Co. no se hace responsable de costos de desinstalación o instalación. **El uso de limpiadores de inodoro que se colocan dentro del tanque anula la garantía.**

Para obtener el servicio de garantía, comuníquese con Kohler Co. a través de su distribuidor, contratista de plomería, centro de remodelación o distribuidor por Internet, o escriba a Kohler Co., Attn.: Customer Care Center, 444 Highland Drive, Kohler, WI 53044, USA, o llame al 1-800-4-KOHLER (1-800-456-4537) desde los EE.UU. y Canadá, y al 001-800-456-4537 desde México, o visite www.kohler.com desde los EE.UU., www.ca.kohler.com desde Canadá, o www.mx.kohler.com en México.

TODA GARANTÍA IMPLÍCITA QUE INCLUYE DE COMERCIALIZACIÓN E IDONEIDAD DEL PRODUCTO PARA UN USO DETERMINADO SE LIMITA EXPRESAMENTE EN DURACIÓN A LA DURACIÓN DE ESTA GARANTÍA. KOHLER CO. Y/O EL VENDEDOR DESCARGAN TODA RESPONSABILIDAD POR CONCEPTO DE DAÑOS PARTICULARES, INCIDENTALES O INDIRECTOS. Algunos estados/provincias no permiten limitaciones en cuanto a la duración de una garantía implícita o a la exclusión o limitación de daños particulares, incidentales o indirectos, por lo que estas limitaciones y exclusiones pueden no aplicar a su caso. Esta garantía le otorga ciertos derechos legales específicos. Además, usted puede tener otros derechos que varían de estado a estado y provincia a provincia.

Ésta es la garantía exclusiva por escrito de Kohler Co.